

特点与功能

输入电压	12-15V	
常亮模式	近光模式	远近光模式
功率	36-115W	70-230W
八档亮度调节	3600-11500流明	7000-23000流明
八档色温调节	3000K - 6000K	
防尘防水级别	IP68	
附加功能	智能温控保护功能、防反接保护、高压保护、单次工作状态下的记忆功能、鸣笛开启快闪警示灯模式	
警示灯模式	<input type="checkbox"/> 左右分时闪烁 <input type="checkbox"/> 左右同时闪烁 <input type="checkbox"/> 左右轮闪	

使用方法

1. 打开钥匙门（ACC通电）为待机状态，开关指示橙色灯慢闪，单击拨轮开关进入近光灯模式，开关指示橙色灯常亮，再单击拨轮开关进入远近光灯模式，开关指示蓝色灯常亮，单击依次循环。灯光常亮时滚动拨轮可进入八档亮度调节，向前滚动拨轮调高亮度，向后滚动拨轮降低亮度，按压并同时滚动拨轮可进入色温调节，向前滚动拨轮由白光变为黄光，向后滚动拨轮由黄光变为白光。长按拨轮开关1.5秒进入待机模式，关闭钥匙门（ACC断电）关机，开关指示灯灭。
注：开关安装于离合手把且档位指示灯朝向驾驶员一侧（如安装图示），一档第1颗指示灯白灯慢闪，二档第1颗指示灯白灯常亮，三档第2颗指示灯白灯慢闪，四档第2颗指示灯白灯常亮，五档第3颗指示灯白灯慢闪，六档第3颗指示灯白灯常亮，七档第4颗指示灯蓝灯慢闪，八档第4颗指示灯蓝灯常亮。
2. ACC通电状态下（含待机状态）双击拨轮开关进入警示灯模式，开关指示红色灯慢闪，警示灯模式下单击拨轮开关切换三种警示灯模式并循环，再次双击拨轮开关退出警示灯模式并返回之前记忆的模式。
3. ACC通电状态下（含待机状态）单击超车灯开关可操作超车灯，开关指示蓝色灯亮。
4. 当控制器喇叭线与原车喇叭正极线接通时，ACC通电状态下（含待机状态）按喇叭开关0.2秒可启动快闪警示灯模式，松开喇叭开关退出警示灯模式并返回之前记忆的模式。

注意事项







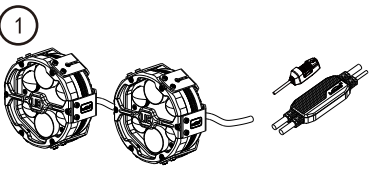
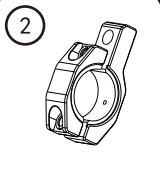
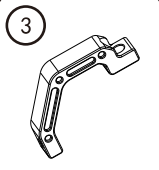
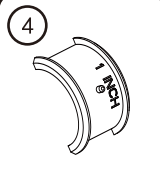
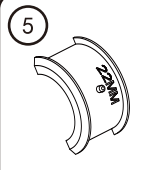
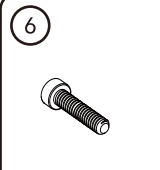

1. 此款LOBOO通用型摩托车远近光辅助灯的安装涉及相关专业知 识，需由专业技师安装，因安装不当导致产品损坏将失去相关的免费维修服务。
2. 辅助灯灯体在停车时持续工作一段时间后，会产生高温触发智能温控保护，灯光亮度会自动减弱，此为正常现象，温度降低到正常温度后灯光亮度会自动恢复。请按照说明书要求，将灯体和控制器安装在通风良好的位置，正常骑行中不会触发智能温控保护。
3. 当因负载过高或车辆故障导致电瓶电压低于11.5V时，灯光亮度会自动降为6档亮度，当电瓶电压回升后可手动升档，如电瓶电压仍然低于预设值，亮度将会再次降回6档。
4. 辅助灯透镜表面如有污垢请及时清洁，污垢会严重影响亮度和散热，如未及时清洁会对透镜造成不可逆的损伤，清洁污垢时请关闭辅助灯并等待灯体恢复常温后用水冲洗，用较柔软的布擦拭（湿纸巾或眼镜布），请勿使用高压水枪直接冲洗，如有必要请使用中性清洁剂，严禁酸碱性液体接触辅助灯的任何部件。
5. 当辅助灯点亮时，切勿眼睛直视，以免对眼睛造成伤害。
6. 请将辅助灯安装在车身或防护杠上，严禁安装在减震器下部或车轮附件上（未经减震器减震的部件）。
7. 辅助灯灯体在工作中会产生高温，请勿触摸以防烫伤。
8. 控制器请勿包裹，请勿靠近高温源，如发动机、散热水箱等，请安置在通风处，以防影响散热。
9. 辅助灯只限安装在电池电压为12-15V直流电压的燃油摩托车上，请勿超范围使用。
10. 安全起见，请文明使用灯光。

售后服务条款

1. 一年免费换新，LOBOO通用型摩托车远近光辅助灯自售出之日起一年内，主要部件（包括灯体和驱动线路）在正常安装和使用情况下出现质量问题，可享受一年免费换新服务。
2. 有限保修：自售出一 年免费换新时间到期后，LOBOO将提供有偿保修服务，费用以实际更换材料费用为准，不另收人工费用。
3. 本服务条款不适用于以下情况：人为损坏、安装和使用不当、自行拆解、自行改装、破坏出厂提供的线缆等等。
4. 用户需意识到此款产品为改装部品，其质量和使用寿命会受安装和使用环境不同而受影响，除法律明确规定外，LOBOO对用户安装和使用过程中产生的直接、间接、特殊、偶然、必然的损失或损伤以及拆装风险和费用等，均不承担责任，而且不受其他法律条文的限制。

使用前请详细阅读相关售后服务条款，拆除包装并安装即表示接受此售后服务条款。

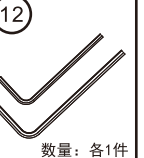
装箱清单

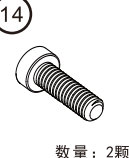
 <p>数量: 1套</p> <p>灯体 (左、右)、控制器、开关、线缆</p>	 <p>数量: 2套</p> <p>卡箍 标配兼容: 28mm、25mm、22mm管径</p>	 <p>数量: 2个</p> <p>灯体固定旋转支架</p>	 <p>数量: 4个</p> <p>1英寸/25mm卡箍衬套</p>	 <p>数量: 4个</p> <p>22mm卡箍衬套</p>	 <p>数量: 4颗</p> <p>M6X16卡箍固定螺丝 扭力: 8N.m</p>		
 <p>数量: 4颗</p> <p>M8X20灯体固定螺丝 扭力: 12N.m</p>	 <p>数量: 2颗</p> <p>M8垫片</p>	 <p>数量: 2个</p> <p>开关固定胶圈</p>	 <p>数量: 1支</p> <p>螺丝胶</p>	 <p>数量: 10根</p> <p>150X3.6mm扎线带</p>	 <p>数量: 各1件</p> <p>5mm内六角扳手 6mm内六角扳手</p>	 <p>数量: 2个</p> <p>外径: 14.5mm 内径: 8mm 高度: 10.5mm</p>	 <p>数量: 2颗</p> <p>M8X30灯体固定螺丝 扭力: 12N.m</p>

安装和接线图示

辅助灯主体安装图示

注意: 所有螺丝需涂螺丝胶后, 按扭力要求紧固并定期检查, 以防松脱。



扫二维码观看
辅助灯安装使用
教程视频

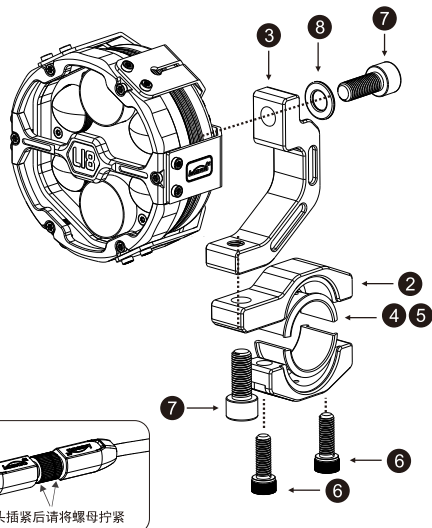

开关安装在离合器手柄处示意图

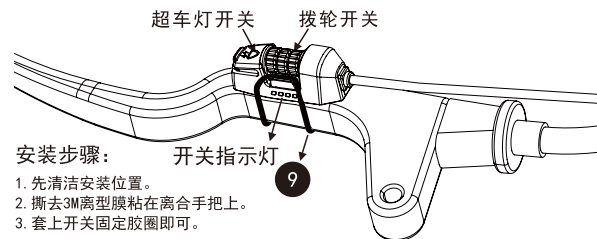

安装步骤: 开关指示灯

1. 先清洁安装位置。
2. 撕去3M高型膜粘在离合器手柄上。
3. 套上开关固定胶圈即可。

光型说明

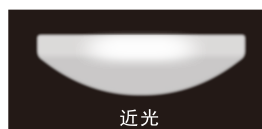

近光

截止线近光设计, 不耀眼, 光型宽, 铺路效果更好, 近光高度要以车辆载重实际状态调整。

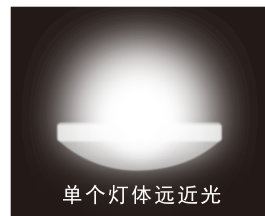

单个灯体远近光

高光效透镜配合反光杯设计, 远近光照射范围更广、亮度更高。

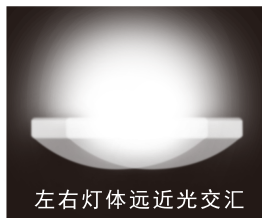

左右灯体远近光交汇

左右灯光调节时以远光光斑左右重叠50%为最佳, 并根据个人喜好和实际使用体验调节。

接线说明

红色		接电瓶正极
黑色		接电瓶负极
黄色		接ACC
黑色 (白色套管)		接喇叭正极



扫二维码观看
查找摩托车ACC
端口

- ACC是指摩托车上钥匙门打开即通电 (长通)、关闭钥匙门即断电 (长断) 的12-15V电线。
- 安装辅助灯线路时, 布线藏线请避开车辆点火线圈和高压包, 以避免电磁干扰可能造成辅助灯使用异常。
- 如出厂提供的线缆长度不足, 请自行购置线缆加长, 请勿破坏出厂提供的线缆。
- 正、负极线缆请直接接电瓶, 严禁接在车辆其他电路上。

安装实例参考

安装技巧: 安装时请在螺丝牙处涂螺丝胶, 螺丝不要完全紧固, 待调整好安装位置后, 再按扭力要求紧固。

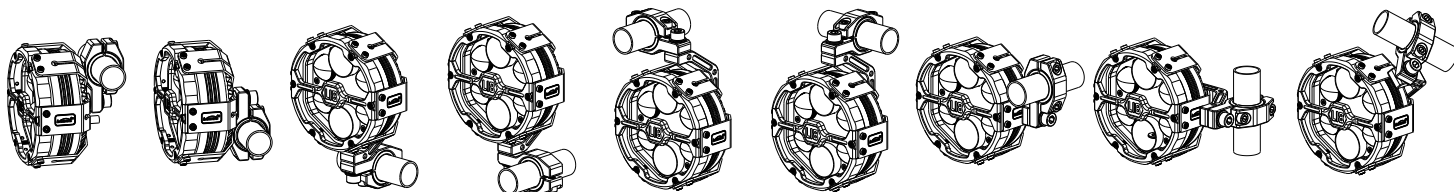

安装方式一

安装方式二

安装方式三

安装方式四

安装方式五

安装方式六

安装方式七

安装方式八

安装方式九